

EXTRALUM

VIDRIO Y ALUMINIO

PUERTAS DE BAÑO FEEL

Introducción

Las puertas de baño **FEEL**, son un sistema inspirado en la transparencia y elegancia de las nuevas tendencias para cuartos de baño. Compuesto básicamente por vidrio con los bordes expuestos y accesorios que hacen la unión con buque y la apertura de la puerta.

La seguridad es el objetivo principal en el momento de emplear una puerta de baño, por lo que su uso es exclusivamente para vidrios templados del tipo **FUERTEX**, en espesores de 8mm y 10mm incluyendo la fabricación con todo tipo de colores de vidrios siendo posible a su vez decorarlo con un diseño sandblasting.



Componentes

El sistema esta compuesto por 3 tipos de accesorios:

1. Anclajes fijos

Descripción: PBU 01. Unión anclaje simple vidrio – buque.

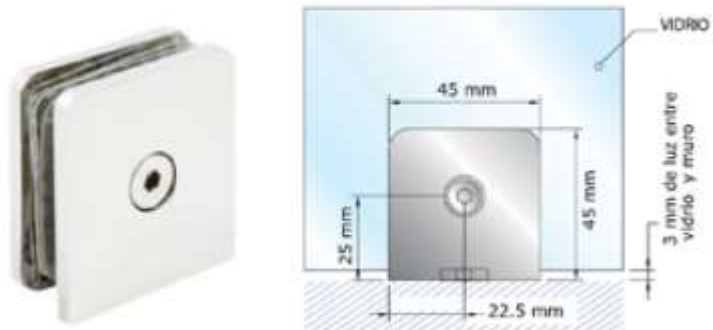

Descripción: PBU 02. Unión a 180° vidrio - vidrio

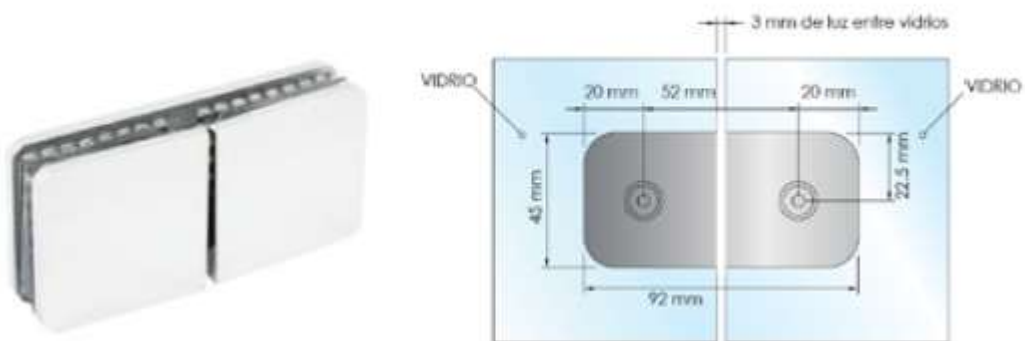

Descripción: PBU 03. Unión 135° vidrio – vidrio



Descripción: PBU 04. Unión 90° vidrio – vidrio



Descripción: PBU 05. Unión 90° vidrio – buque.

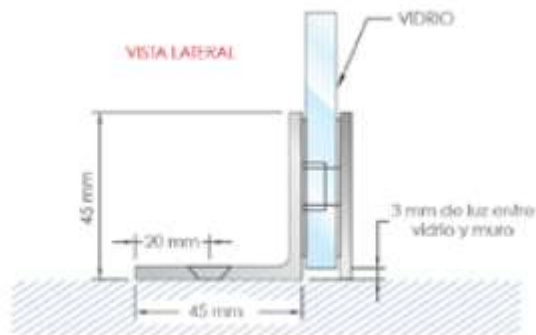

2. Bisagras

Descripción: PBB 01. Bisagra Espalda Corta Vidrio – Buque.

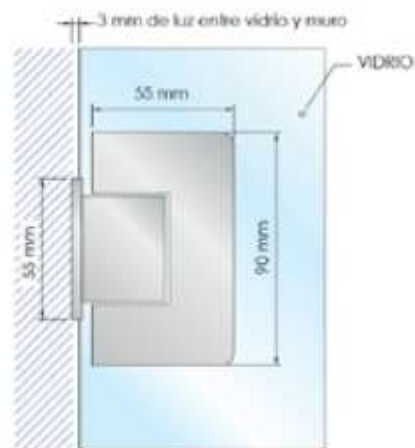

Descripción: PBB 02. Bisagra Espalda Larga Vidrio – Buque.

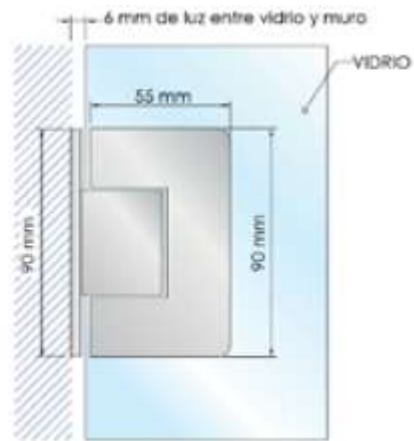

Descripción: PBB 03. Bisagra Espalda excéntrica Vidrio – Buque.

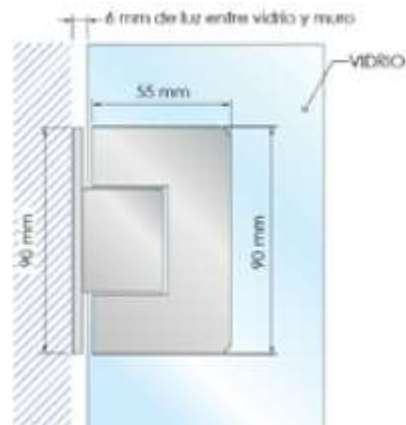

Descripción: PBB 04 . Bisagra 90° vidrio – vidrio.

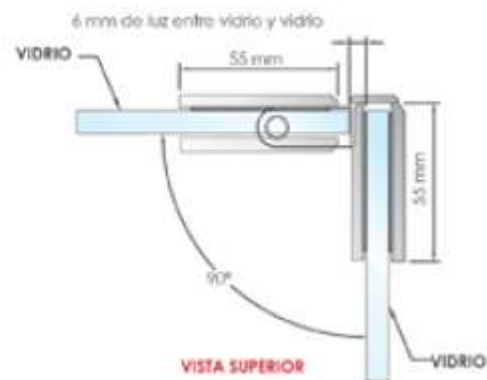

Descripción: PBB 05. Bisagra 135° vidrio – vidrio

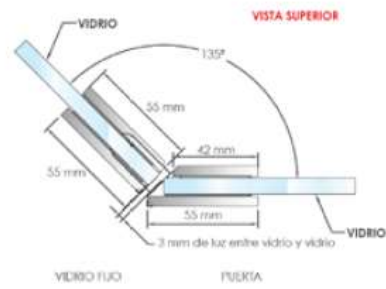

Descripción: PBB 06. Bisagra 180° vidrio – vidrio.

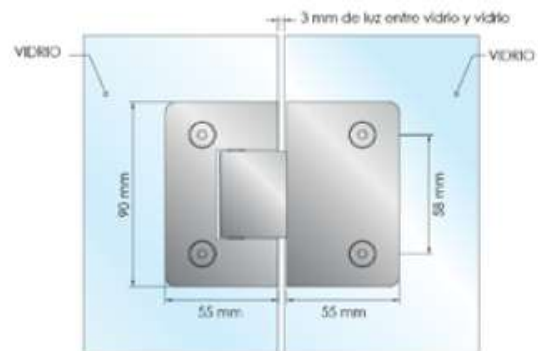

3. Haladeras

Descripción: PBH 01. Haladera en "U"

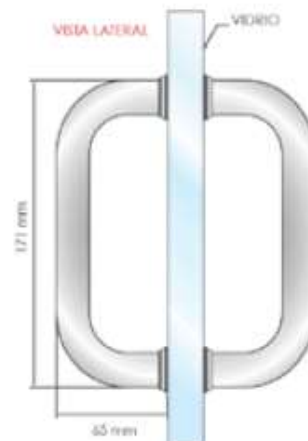

Descripción: PBH 02. Haladera Pañera.

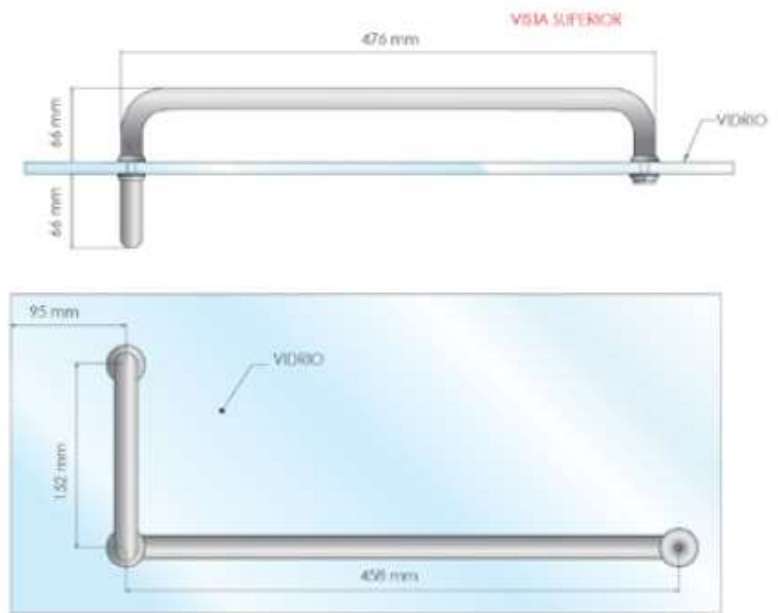

Descripción: PBH 03. Pañera

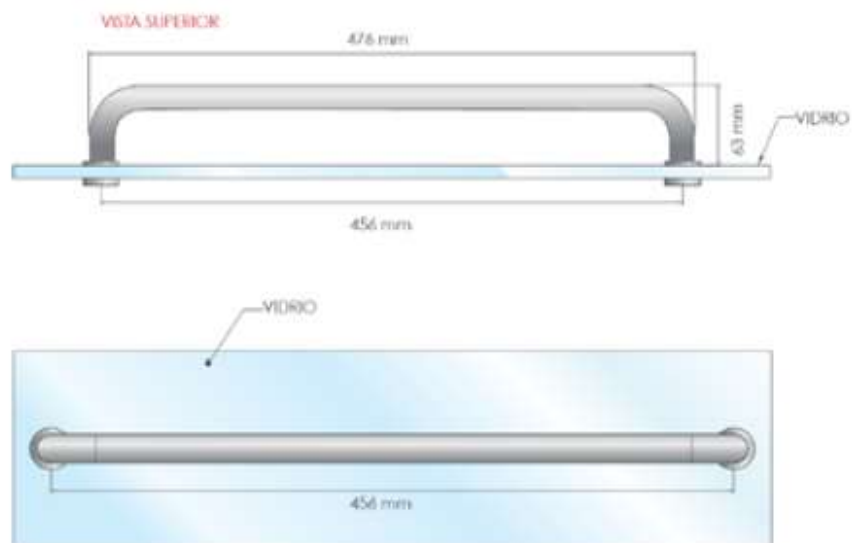

Descripción: PBH 04. Haladera Boton Doble

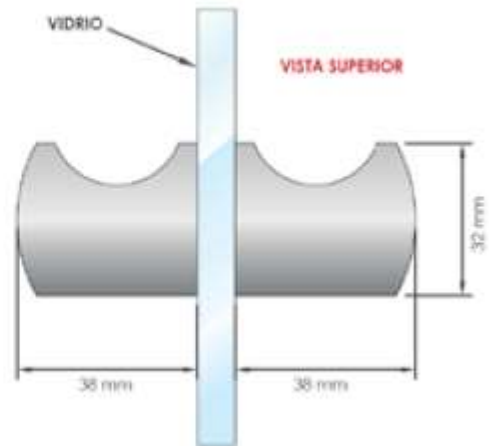

Descripción: PBH 05. Haladera Boton Simple

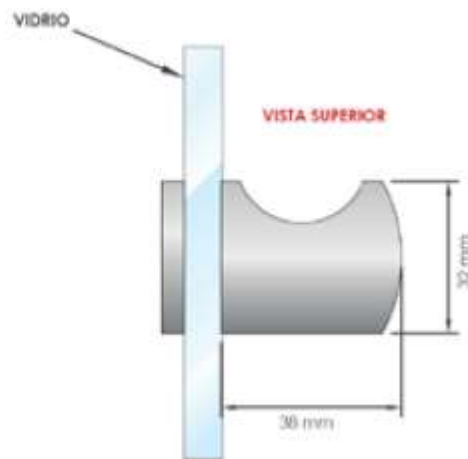

Descripción: Feel Redonda



Descripción: PT01 Barra tensora Vidrio-muro 600mm – 1000 mm

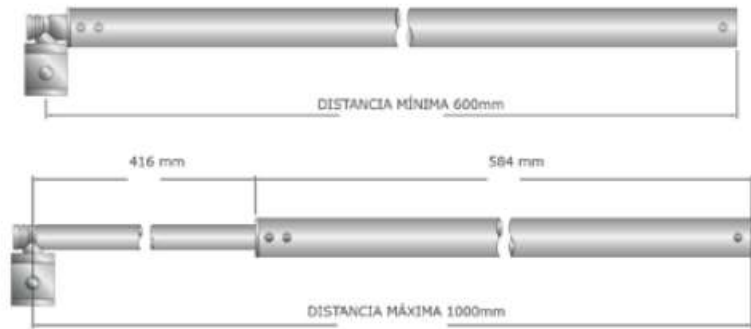

Descripción: PT02 Barra tensora Vidrio-vidrio 600mm – 1000 mm

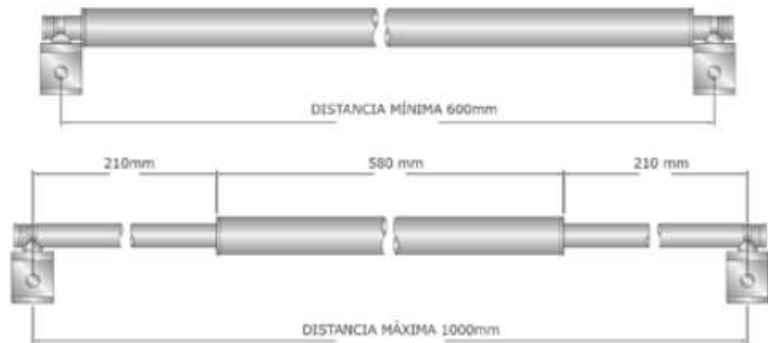

Descripción: PT03 45° Barra tensora Vidrio-muro 300mm – 500 mm



Descripción: PBP Sello Vertical GL81

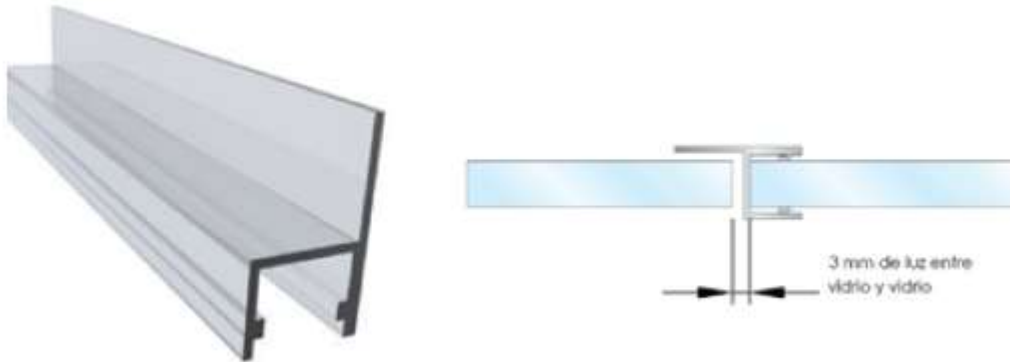

Descripción: PBP Sello Vertical con tope V-V

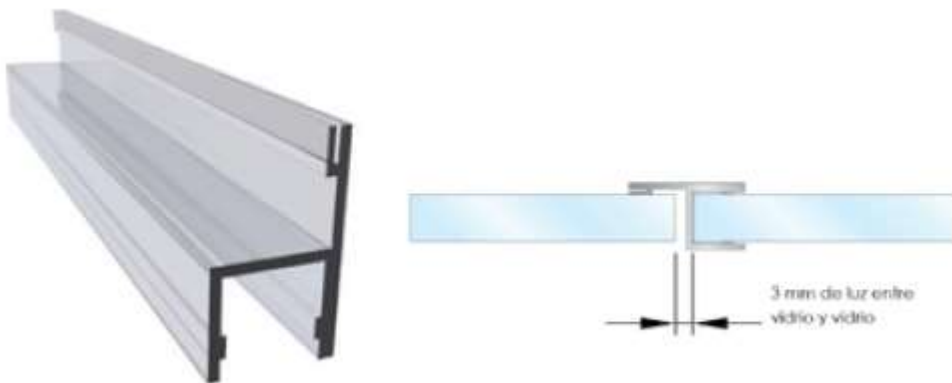

Descripción: PBP Sello Vertical con tope 135°

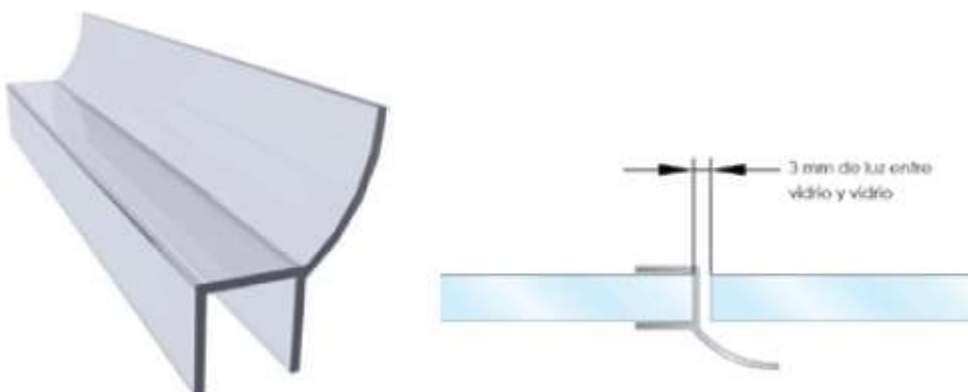





Descripción: PBP Sello Vertical / Horizontal





Descripción Técnica



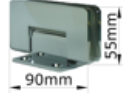
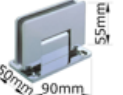
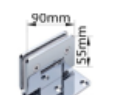
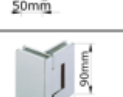

Anclajes

Principio de Trabajo	Accesorio	Descripción	Material	Acabado			Espesor		Ambiente		Serie		Función	Capacidad (Kg)	Resistencia a la corrosión
			Acero AISI 304	Bronce Fundido	Cromado	Satinado	Monolítico 8 mm	Monolítico 10 mm	Salino	No Salino	Elipse	Suave			
UNIONES		PBU01 Unión V-M siempre		■	■	■	■	■		■	■	■	Sostener vidrio	No tiene capacidad de carga	Baja
		PBU02 Unión 180° V-V		■	■	■	■	■		■	■	■	Sostener vidrio	No tiene capacidad de carga	Baja
		PBU03 Unión 135° V-V		■	■	■	■	■		■	■	■	Sostener vidrio	No tiene capacidad de carga	Baja
		PBU04 Unión 90° V-V		■	■	■	■	■		■	■	■	Sostener vidrio	No tiene capacidad de carga	Baja
		PBU05 Unión 90° V-M escuadra		■	■	■	■	■		■	■	■	Sostener vidrio	No tiene capacidad de carga	Baja

Bisagras

Principio de Trabajo	Accesorio	Descripción	Material		Acabado		Espesor		Ambiente		Serie		Función	Capacidad (Kg)	Resistencia a la corrosión
			Acero AISI 304	Bronce Fundido	Cromado	Satinado	Monolítico 8 mm	Monolítico 10 mm	Salino	No Salino	Suave	Elipse			
BISAGRAS		Bisagra EC V-M		■	■	■	■	■		■	PBB01	PBB07	Pivote de Puerta	16	Baja
		Bisagra EL V-M		■	■	■	■	■		■	PBB02	PBB08	Pivote de Puerta	16	Baja
		Bisagra V-M		■	■	■	■	■		■	PBB03	PBB09	Pivote de Puerta	16	Baja
		Bisagra 90° V-V		■	■	■	■	■		■	PBB04	PBB10	Pivote de Puerta	16	Baja
		Bisagra 135° V-V		■	■	■	■	■		■	PBB05	PBB11	Pivote de Puerta	16	Baja
		Bisagra 180° V-V		■	■	■	■	■		■	PBB06	PBB12	Pivote de Puerta	16	Baja

Haladeras

Principio de Trabajo	Accesorio	Descripción	Material		Acabado		Espesor		Ambiente		Serie		Función	Capacidad (Kg)	Resistencia a la corrosión
			Aceros	Aluminios	Bronce	Cromo	8 mm	10 mm	Salino	No Salino	Suave	Elipse			
HALADERAS		PBH01 HALADERA 150x19 CR			■	■	■	■		■	■	■	Apertura Puerta	No tiene capacidad de carga	Baja
		PBH02 HALADERA PAÑERA 150x457x19 CR			■	■	■	■		■	■	■	Apertura Puerta	No tiene capacidad de carga	Baja
		PBH03 PAÑERA 457x19 CR			■	■	■	■		■	■	■	Apertura Puerta	No tiene capacidad de carga	Baja
		PBH04 BOTON DOBLE CR			■	■	■	■		■	■	■	Apertura Puerta	No tiene capacidad de carga	Baja

Diseños Típicos

A continuación se muestran los diseños típicos para la fabricación de puertas de baño feel, pueden hacerse en otras configuraciones siempre que respeten las restricciones de capacidad de accesorios y resistencia del vidrio.

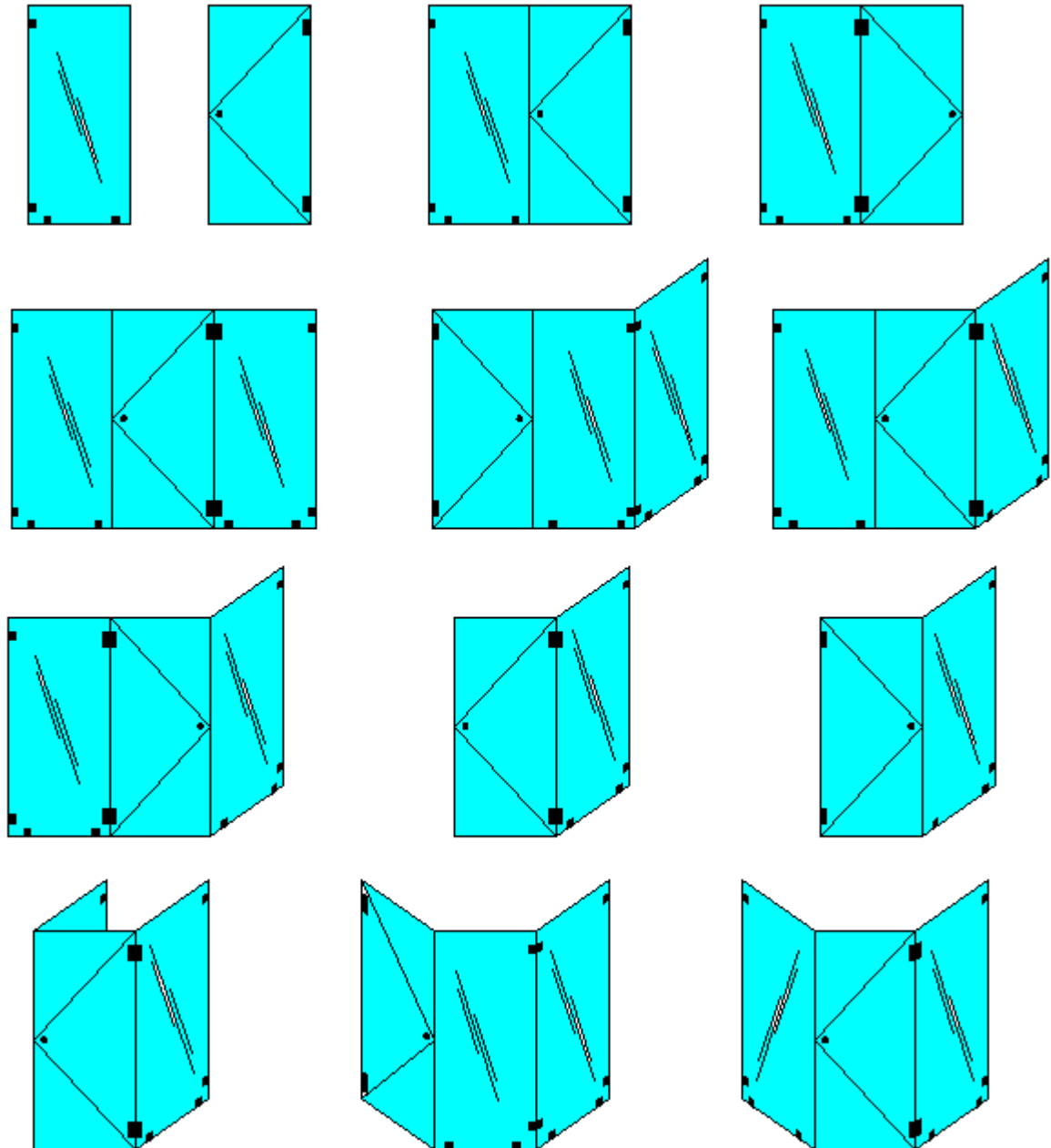

Restricciones

Para el buen funcionamiento de las puertas de baño feel, se debe respetar una serie de restricciones, las cuales se tabulan de la siguiente manera:

	Ancho Max	Ancho Min	Alto Max	Alto Min
Vidrios Fijos	1200	350	2100	500
Puertas	1000	350	2100	500

De la misma forma, según sea el tamaño del vidrio, tendrá diferente cantidad de accesorios. Las bisagras son los únicos accesorios que soportan capacidad por lo que la distribución de los mismos debe corresponder – por estética- con los anclajes fijos, de la misma manera:

Cantidad de Bisagras según Tamaño de Puerta								
Ancho	mm	Alto						
		1500	1600	1700	1800	1900	2000	2100
Ancho	600	2.00	2.00	2.00	2.00	2.00	3.00	3.00
	650	2.00	2.00	2.00	2.00	2.00	3.00	3.00
	700	2.00	2.00	2.00	2.00	2.00	3.00	3.00
	750	2.00	2.00	2.00	2.00	3.00	3.00	3.00
	800	2.00	2.00	2.00	3.00	3.00	3.00	3.00
	850	2.00	3.00	3.00	3.00	3.00	3.00	4.00
	900	2.00	3.00	3.00	3.00	3.00	3.00	4.00
	950	3.00	3.00	3.00	3.00	3.00	4.00	4.00
	1000	3.00	3.00	3.00	3.00	3.00	4.00	4.00

El sistema puerta de baño feel aporta una determinada carga muerta según el espesor de vidrio a usar, como lo detalla la tabla adjunta:

Peso en kilogramos por metro cuadrado (Kg/m ²) según sistema y tipo de vidrio					
Sistema	Tipo y Espesor de Vidrio				
	Fuertex Monolítico			Fuertex / Vilax	
	8mm	10mm	12mm	55.4	66.4
Puerta de Baño Feel	21.25	26.31			

Recomendaciones

Seguir los consejos de mantenimiento de vidrio y accesorios dados en:

- IT_006 Manipulación, Almacenamiento y Limpieza del Vidrio
- IT 011 Rompimiento Espontáneo del Vidrio Templado
- IT 025 Cuidado y Mantenimiento de Accesorios de Acero Inoxidable.

Aplicación: Puertas de baño.

Tipo de Vidrio:  **FUERTEX**
Vidrio de Seguridad

Instalación en obra:

El buque donde se instalará el elemento, debe ser estructural o reforzarse estructuralmente.

La fijación de tornillos de los accesorios al buque debe ser la tornillería incluida en accesorios o como mínimo similares.

Contraindicaciones:

- Químicos abrasivos para limpieza.
- Vidrio Laminado

Ante cualquier duda consulte al Departamento de Ventas de Extralum S.A.

www.extralum.com